

O F S W TYPE (外徑45,導程10)

◀ 一般標準型

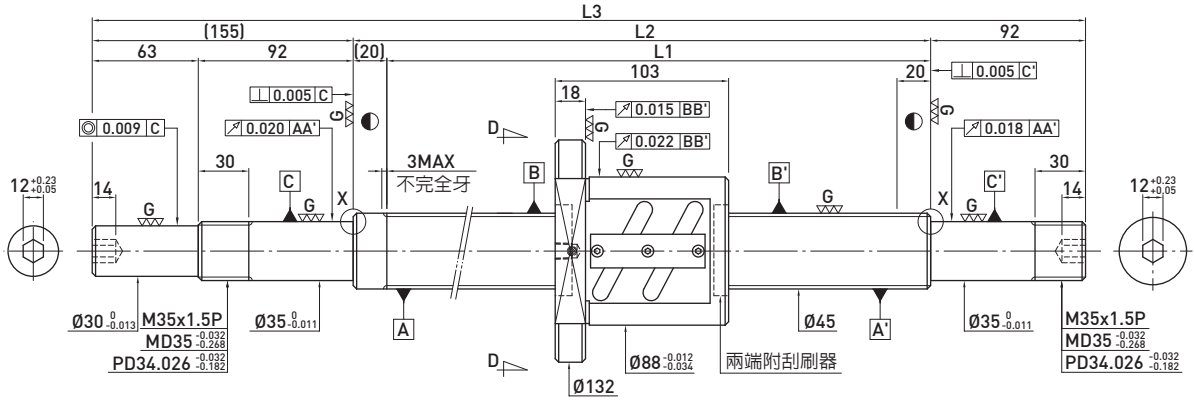

滾珠螺桿資料表	
旋向	右旋
導程(mm)	10
導程角	3.92°
節圓直徑P.C.D(mm)	46.4
珠徑(mm)	Ø6.35
珠卷數	2.5x1
動負荷C(Kgf)	3115
靜負荷 Co(Kgf)	7952
軸向間隙(mm)	0
預壓扭矩(Kgf-cm)	4.58~9.5
間隔鋼珠	-

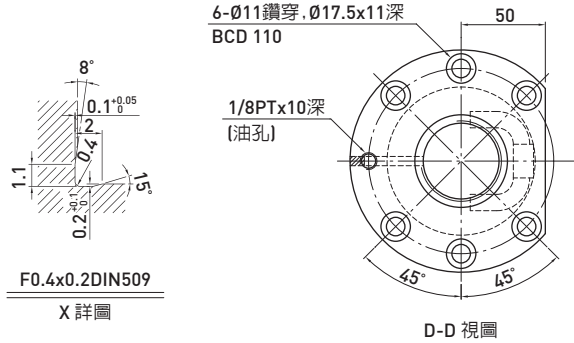

單位：mm

行程	HIWIN 型號	L1	L2	L3	精度等級
550	R45-10B1-OFSW-680-947-0.018	680	700	947	5
850	R45-10B1-OFSW-980-1247-0.018	980	1000	1247	5
1250	R45-10B1-OFSW-1380-1647-0.018	1380	1400	1647	5
1650	R45-10B1-OFSW-1780-2047-0.018	1780	1800	2047	5
2350	R45-10B1-OFSW-2480-2747-0.018	2480	2500	2747	5